

MEDIDORES INTERNOS DIGITALES DE GRAN ALCANCE

SALIDA DE DATOS

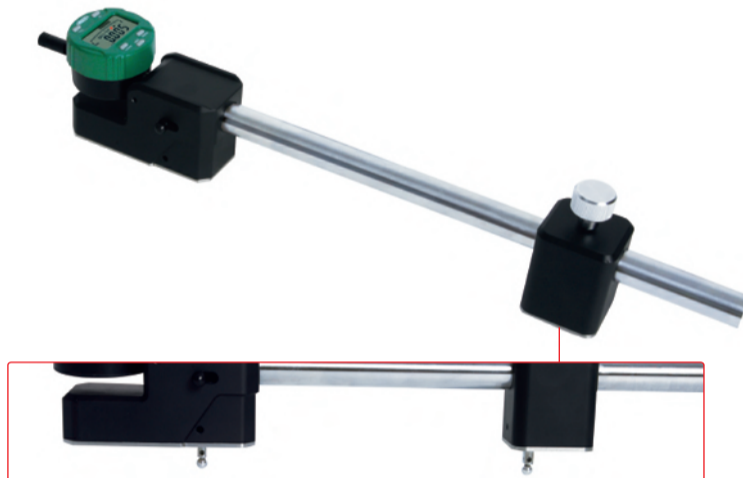
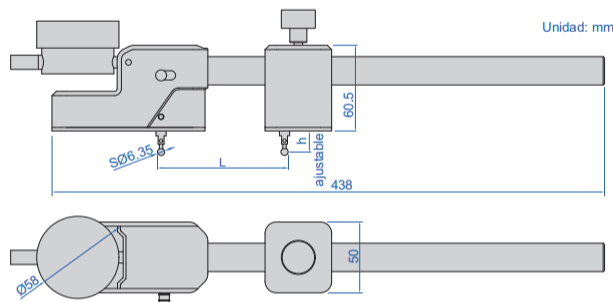

2933-331

- Medir las Dimensiones internas
- Resolución: 0.001mm/0.00005"
- Precisión: 5µm
- Repetibilidad: 1µm
- Recorrido de la punta móvil: 5mm/0.02"
- La altura del punto es ajustable, h=2-25mm
- Pila CR2032, apagado automático (tiempo ajustable)
- Salida de datos

Código	Medición de Rango (L) *	Indicador	Salida de datos por cable (opcional)
2933-330	48-330mm/1.89-13"	función de los botones: encendido/apagado, pulgada/mm, cero, preajuste de datos, cambio de dirección de medición, medición absoluta/incremental	7315-50M se necesita receptor, 7302-40M
2933-331	48-330mm/1.89-13"	con pulsador de transmisión y luz de señalización lectura en digital y analógico; la pantalla puede girar 320°; función de botón: encendido/apagado, pulgada/mm, cero, preajuste de datos, cambio de dirección de medición, medición absoluta/incremental, medición máx./mín./TIR, indicación de tolerancia Go y No-Go	7315-51 se necesita receptor, 7302-40M

* El Rango de medición cambiará en consecuencia para los diferentes puntos de medición

Puntas de disco (opcional, suministradas por pares)

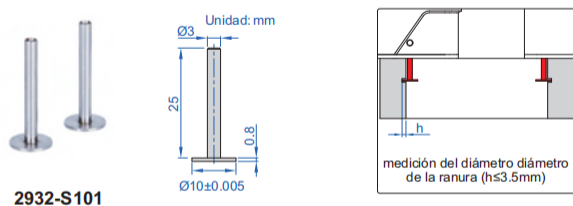

2932-S101

Código	Medición de Rango	Material
2932-S101	52-330mm/2.05-13"	acero inoxidable

Puntas cónicas (opcional, suministradas por pares)

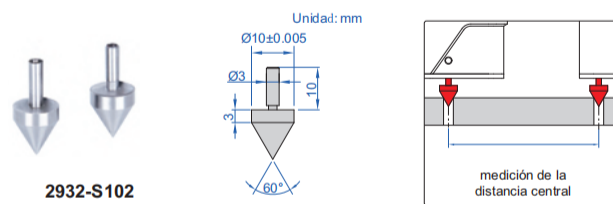

2932-S102

Código	Medición de Rango	Material
2932-S102	42-320mm/1.65-12.6"	acero inoxidable

Puntas esféricas (opcional, suministradas por pares)

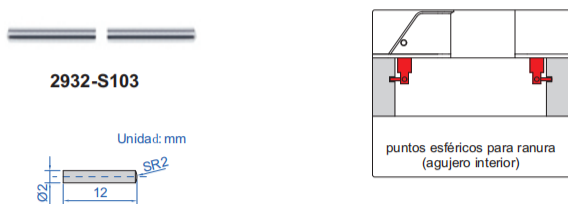

2932-S103

Código	Medición de Rango	Material
2932-S103	55-330mm/2.16-13"	acero inoxidable

Puntas de cuchilla esféricas (opcional, suministradas por pares)

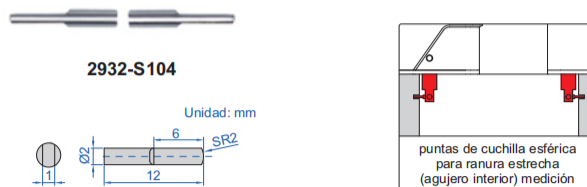

2932-S104

Código	Medición de Rango	Material
2932-S104	55-330mm/2.16-13"	acero inoxidable

Por renovar

Puntas esféricas (opcional, suministradas por pares)

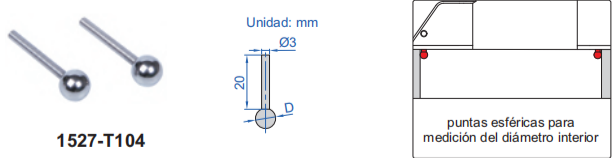

1527-T104

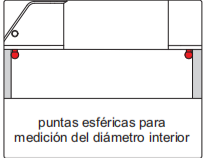

puntas esféricas para medición del diámetro interior

Código	Diámetro (D)	Precisión of Diámetro	Material
1527-T102	1/8" (Ø3.175mm)	±0.005mm	acero inoxidable
1527-T103	3/16" (Ø4.7625mm)	±0.005mm	acero inoxidable
1527-T104	1/4" (Ø6.35mm)	±0.005mm	acero inoxidable
1527-T105	3/8" (Ø9.525mm)	±0.005mm	acero inoxidable
1527-T106	1/2" (Ø12.7mm)	±0.005mm	acero inoxidable

Manguito de punta (opcional, suministrado por pares)



1526-T101

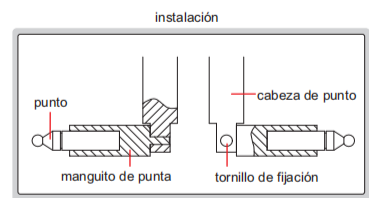

Código
1526-T101

Puntos multifunción (opcional, suministrados por pares)

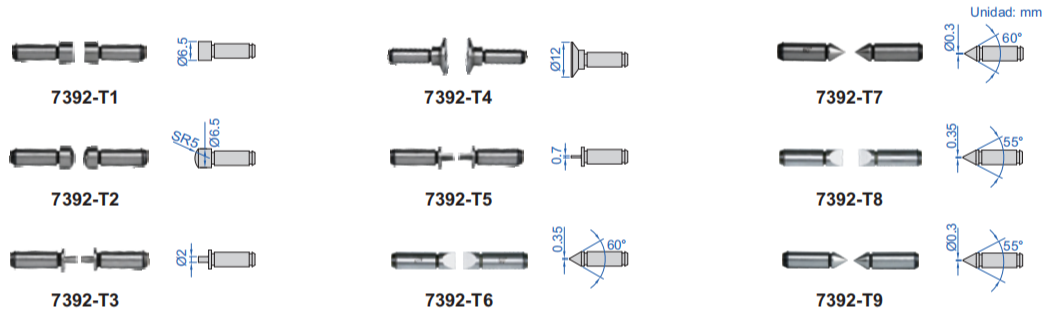

Código	Tipo
7392-T1*	plano
7392-T2*	esférico
7392-T3*	estriado

Código	Tipo
7392-T4*	disco
7392-T5*	hoja
7392-T6*	filo de cuchillo

Código	Tipo
7392-T7*	punto
7392-T8*	filo de cuchillo
7392-T9*	punto

Medición de Rango**
100-370mm/3.94-14.5"

*Es necesario utilizar el manguito de punto (Código 1526-T101) para estos puntos

Puntas roscadas (opcional, suministradas por pares)

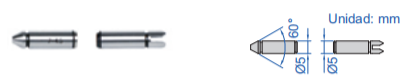

7321-T16

Rosca interior (ángulo de rosca de 60°)

Código	Pitch
7321-T11*	0.4-0.5mm/64-48TPI
7321-T12*	0.6-0.9mm/44-28TPI
7321-T13*	1-1.75mm/24-14TPI
7321-T14*	2-3mm/13-9TPI
7321-T15*	3.5-5mm/8-5TPI
7321-T16*	5.5-7mm/4.5-3.5TPI
7321-T1S*	6 pares/set, incluyendo todos puntos anteriores

Medición de Rango**
100-370mm/3.94-14.5"

**Después de instalar los puntos y el manguito de punto

*Es necesario utilizar el manguito de punto (Código 1526-T101) para estos puntos

Puntas esféricas (opcional, suministradas por pares)



7391-T5

Código	Diámetro de bola (D)
7391-T2*	SØ1.5mm
7391-T3*	SØ2.0mm
7391-T4*	SØ2.5mm
7391-T5*	SØ3.0mm
7391-T6*	SØ3.5mm
7391-T7*	SØ4.0mm
7391-T8*	SØ4.5mm
7391-T9*	SØ5.0mm
7391-T10*	SØ6.0mm

Medición de Rango**
100-370mm/3.94-14.5"

**Después de instalar los puntos y el manguito de punto

*Es necesario utilizar el manguito de punto (Código 1526-T101) para estos puntos